

**PorteTube Pro** – Der Rhino PorteTube Pro ist einfach, zuverlässig und dauerhaft

Das erste Neu Entwurf des erfolgreichen Rhino PipeTube seit der Einführung in 2005! Für den sicheren Transport langer Güter wie Kupfer-/Kunststoffrohre, Leitungen und Holzlatten, setzt der PorteTube Pro neue Maßstäbe in Europa. Das neue, stilvolle Design bietet neue Extras wie Wasserdichte Gummi-O-Ringen.

Darüber hinaus behält der PorteTube Pro alle Eigenschaften von vorher, sowie die hohe Tragfähigkeit, zwei abschließbaren Öffnungen und natürlich die Crashtest Akkreditierung. Der PorteTube Pro ist ideal für professionelle Nutzfahrzeugbenutzer.



**20 Minuten Montagezeit**

## INNERE ABMESSUNGEN

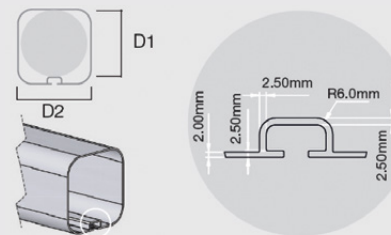

## GEWICHTE & ABMESSUNGEN

	L1	L2	L3	W1	H1	D1	D2	Gewichte	Maximales Traggewicht
RP23 – 3 mètres	3260 mm	241 mm	3050 mm	186 mm	160 mm	125 mm	127 mm	13,85 kg	50 kg
RP24 – 4 mètres	4260 mm	241 mm	4050 mm	186 mm	160 mm	125 mm	127 mm	18,35 kg	50 kg
RP25 – 5 mètres	5260 mm	241 mm	5050 mm	186 mm	160 mm	125 mm	127 mm	22,85 kg	50 kg

Bitte beachten Sie: PorteTubes von 4m und 5m sollen durch mehreren Querträger (d.H. 3 oder 4 Träger) unterstützt werden. In der Preisliste finden Sie die vollständigen technischen Daten pro Fahrzeug. Folgen Sie die Montageanleitung beim Einbau.

## STANDARD-MONTAGEHALTERUNG

Der PorteTube Pro wird mit unserer Standard Montagehalterung Ausgeliefert, kompatibel mit alle Rhino Dachkörben und -Träger, aber auch mit Produkten von anderen Herstellern\*.

Der PorteTube Pro kommt mit einem Satz Abstandhalter die in unsere Montagehalterungen eingelegt werden kann. Hiermit entsteht eine nahtlose Verbindung mit unsere Dachkörben und - Träger.

### Rhino KammRack

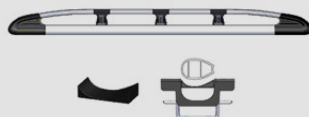

### Rhino KammBar Fleet/Pro



### Abmessungen Trägerprofil

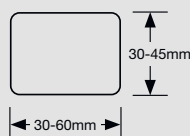

\*Der PorteTube Pro kann auch kombiniert werden mit andere Dachträgersystemen mit den gleichen Abmessungen.

**Hinweis:** achte bitte auf die erforderliche Anzahl Träger!



**Standard-Montagehalterung**

## NEUE FUNKTIONEN

### INTEGRIERTES SCHLOSS



- Die Rohrendkappen sind neu gestaltet und die Schlösser sind jetzt im Rohr integriert.
- Das Schloss ist jetzt einfacher zu erreichen weil es sich auf das Nasenteil befindet und verbessert gleichzeitig die Optik.
- Das Nasenteil ist ausgestattet mit einem verstärkten Scharnier an der Oberseite.

### GUMMI O-RING ABDICHTUNG

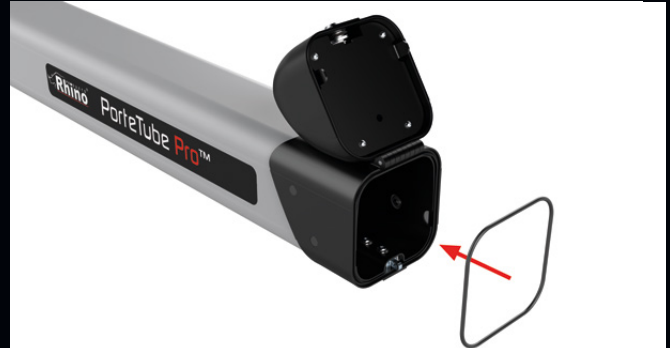

- Der Gummi-O-Ring befindet sich an den Rohrenden und funktioniert als Wasserabdichtung wenn das Rohr geschlossen ist.
- Die O-Ring-Abdichtung reduziert den Oxidationsprozess im Rohr erheblich. Eindringen von Wasser kann im Laufe der Zeit zu einer chemischen Reaktion mit Aluminium und Kupfer führen.

## REVOLUTIONÄRES NEUES ENTWURF



Jedes Element des PorteTube Pro wurde verfeinert wodurch ein revolutionäres Entwurf entstanden ist:

- Markante neue pulverbeschichtete Lackierung passend zu allen Fahrzeugfarben
- Modernes neues Produktlogo
- Rhino-3D-Logo am Ende des Nasenkegels
- Stilvolle Längsrillen in der Rohr-Extrusion

## WEITERE FUNKTIONEN

Der PorteTube Pro behält alle Vorteile des ursprünglichen PipeTube:

- Zwei Öffnungen, vorne und hinten
- Serienmäßig abschließbar (zwei Schlüssel enthalten)
- Universelle Montagehalterung für alle Rhino Dachkorben und -Träger
- Unabhängig crash-getestet
- Aerodynamisches Nasenteil
- Große Kapazität: 66 x 15mm Röhren (ohne Innenbeschichtung)
- Verstärkte crash-getestete Trennwand

## VARIANTEN

Der 3m PorteTube Pro besteht aus zwei 1,5m langen Rohrabschnitten. Die 4m und 5m Version besteht aus einem oder zwei zusätzlichen Abschnitten von 1,0m. Diese können mechanisch zwischen den beiden Hälften des 3m-Systems (RP23) montiert werden.

### RP23 - Zusammengestellt



### RP23 - Verpackung

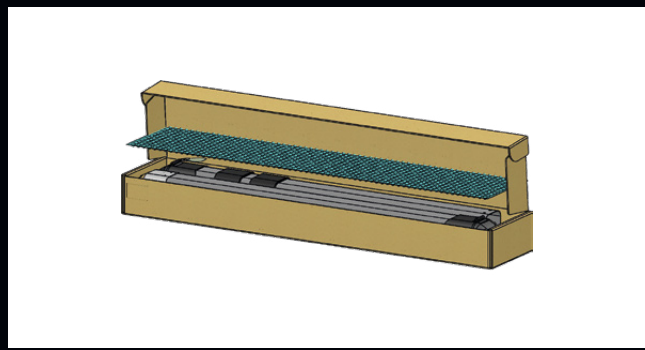

### RP24 - Zusammengestellt



### RP24 - Verpackung

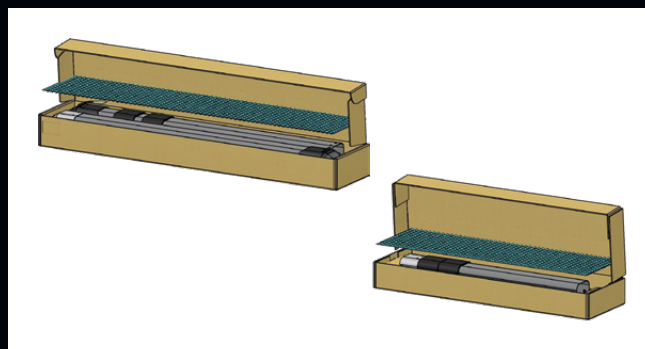

### RP25 - Zusammengestellt



### RP25 - Verpackung

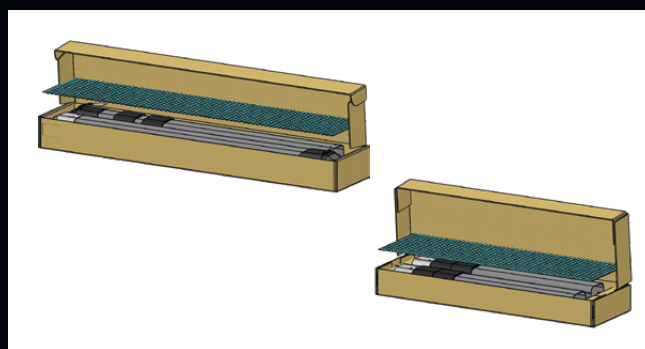

## VARIANTEN

Artikelnummer	Beschreibung	Länge	Rohrprofile
RP23	PorteTube Pro 3 m	3 m	2 x 1,5 m
RP24	PorteTube Pro 4 m	4 m	2 x 1,5 m, 1 x 1 m
RP25	PorteTube Pro 5 m	5 m	2 x 1,5 m, 2 x 1 m

## PORTETUBE PRO BAUGRUPPE

Das basis Rohrprofil des 3m, 4m und 5m PorteTube Pro ist in zwei Abschnitte aufgeteilt, um unseren Kunden einen bequemen und kostengünstigen Versand bieten zu können. Unsere Designer haben eine innovative mechanische Verbindungshalterung entwickelt, um zwei Rohrprofile nahtlos zu montieren.

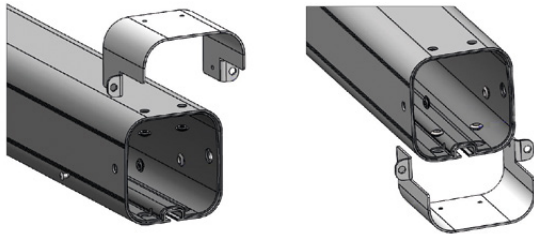

Das Grundrohrprofil des 3m PorteTube Pro ist bereits mit einem Teil der Verbindungshalterung ausgestattet.

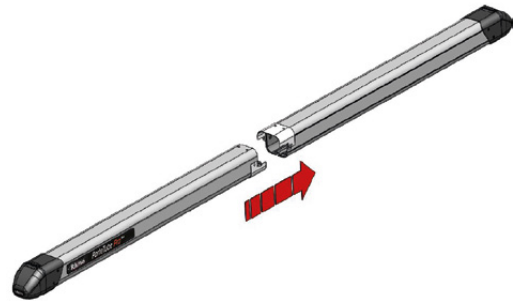

Die beiden 1,5m langen Rohrhälften des 3m langen PorteTube Pro, können über einen schnellen und einfachen Montagevorgang verbunden werden.

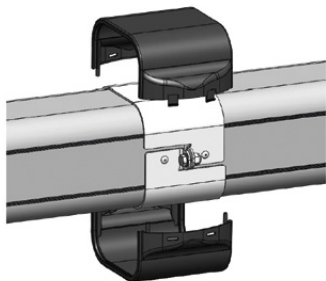

Die Verbindungshalterung ist mit einem robusten Gehäuse aus Komposit Material, gleich wie die Nasenteile an beiden Enden.



Das fertige Rohr kann dann auf dem Fahrzeug montiert werden.

### MATERIALIEN

#### T6 Aluminiumlegierung

- Rohr

### VORTEILE

- Extrem dauerhaft, robust und hohe Streckgrenze
- Hervorragendes Gewicht-Stärke Verhältnis
- Ausgezeichnetes Gewicht-/Festigkeitsverhältnis

#### Glasfaserverstärktes Nylon

- 30% Glasfaserverstärktesnylon PA6

- Gehäuse Verbindungshalterung  
- Endkappen (Nasenteile)

- Kratzfest, kratzresistente Oberfläche
- Zugfestigkeit besser als Standard Nylon
- Erhöhte Stabilität bei Temperaturschwankungen

#### Stahl

- DP600 Stahl  
- Edelstahl 303  
- Baustahl Fixings

- Verriegelungsöse  
- Scharnierbolzen  
- Teiler

#### Befestigung

- M8x35mm Wagenschraube mit Vierkanthals  
- T Bahnsperplatte M8  
- M8 A2 Unterlegscheibe B-Form  
- M8 A2 Nyloc-Mutter - Typ P2

#### Benötigte Montagewerkzeuge

- 2x Schraubenschlüssel 13mm

- 1x Leiter

- 1x Maßband

